

Montage handleiding

Artego en Granietshop



GEACHTE KLANT,

Hartelijk dank, dat u voor de aanschaf van ons product heeft gekozen.

Lees deze informatie voordat u de keuken gaat opbouwen. Neem ook altijd de gebruiksaanwijzingen en de informatie die bij de accessoires en elektrische apparaten worden geleverd in acht.

Bij de gebruikte materialen gaat het meestal om hout dat met kunststof, folie of lak is afgewerkt.

De meubels worden volgens industriële methodes en normen geproduceerd. De producent is niet aansprakelijk voor schade die ontstaat door verkeerd gebruik van de keukenmeubels. Bovendien kan hij niet aansprakelijk worden gesteld voor de gevolgen van een onjuiste verzorging en bediening van de keuken.

Wij wensen u veel plezier met uw nieuwe keuken.

Dit document is bedoeld voor de opbouw van Artego Keukens in combinatie met Granietshop werkbladen.

Inhoud

Algemene informatie 3

Montage van de plintpoten 4

Montage van de onderkasten 5

Montage van de hoekonderkasten 7

Montage van de spoelkasten 7

Montage van zijkasten 8

Montage van Vaatwasser 9

Montage van de plinten 10

Montage van de bovenkasten 11

Instellen van scharnieren 13

Instellen van laden en uittrekelementen 14

Algemene informatie

Er mogen geen veranderingen aan de accessoires of elektrische apparaten worden uitgevoerd. Dat geldt met name voor de bevestigingsboorgaten.

- Controleer voor de montage of alle aansluitingen aanwezig (water, elektra, afvoer en ventilatie) zijn en vakkundig werden uitgevoerd.
- Controleer voordat u gaat boren, of er leidingen (ook niet zichtbare) op de betreffende plaats lopen.
- Het meegeleverde wandbevestigingsmateriaal (pluggen, schroeven) is alleen geschikt voor massieve wanden. Gebruik bij andere soorten wanden, of bijvoorbeeld gipskarton, speciale pluggen en schroeven (verkrijgbaar in de vakhandel).
- De uittreksterkte van de ophanging moet bij bovenkasten en soortgelijk belaste artikelen minimaal 1200 N (newton) bedragen (komt overeen met ca. 120 kg). Zijkasten moeten aan de wand worden bevestigd, ter vergroting van de veiligheid. Zie hiervoor a.u.b. ook het betreffende hoofdstuk in deze montagehandleiding.
- Controleer voordat u gaat boren a.u.b., dat er geen leidingen voor gas, water, stroom, verwarming of afvoer op deze plaats lopen.
- Neem a.u.b. ook de bijgevoegde verzorgings- en onderhoudsinstructies van de producent in acht. Evt. aanwezige beschermfolie mag pas als laatste werkhandeling worden verwijderd.
- Werkzaamheden aan gas en elektra dienen uitgevoerd te worden door mensen die ter zake kundig zijn.
- U krijgt bij dit document een keukentekening waarbij de "POS" nummers corresponderen met de POS nummers op de keukenonderdelen zodat u weet waar welk deel moet komen.

Wij adviseren voor het plaatsen van de keukenmeubels de volgende volgorde aan te houden:	
L-keuken	Recht keukenblok
1. Hoekonderkast/hoekpaneel	1. Zijkast
2. Onderkasten	2. Onderkasten
3. Zijkast	3. Bovenkasten
4. Bovenkasten	4. Werkblad
5. Werkblad	5. Apparaten
6. Apparaten	6. Accessoires
7. Accessoires	

Als ladekasten direct langs een muur staan verzeker u er dan van dat de lades goed open kunnen zonder langs de muur te schrapen!

Montage van de plintpoten



Leg de onderkast voorzichtig op de zijkant, zonder de verpakking te verwijderen.



Neem het zakje met de plintpoten uit het servicepakket

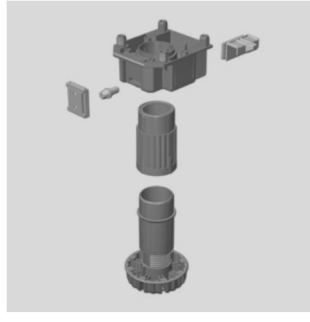

Bij hoge plinten ook de meegeleverde adapter gebruiken.



Steek de plintpoot in de plintglijder aan de onderplank. Leverbare plinthoogtes 10/15/20cm. De verstelmogelijkheid bedraagt +/- 20 mm.

Zorg dat de poten tot aan hun rand in de plintglijder zitten



Stel alle poten in op dezelfde hoogte.



Wanneer de kast op de zijkant ligt, kan de hoogte met de hand worden versteld.



Controleer met een waterpas of de elementen goed staan. De fijnafstelling volgt later



Om de meubels exact af te stellen draait u aan de plintpoten.

Montage van de onderkasten

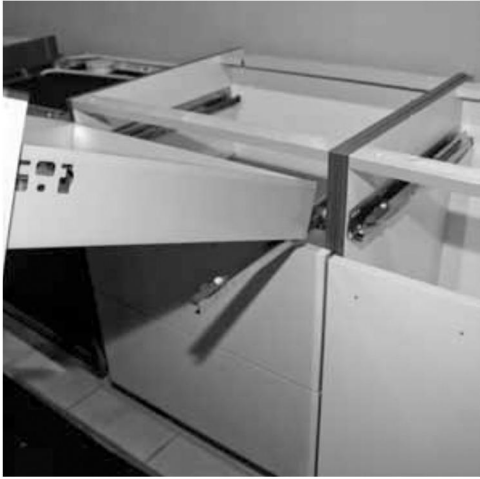

Til laden en uittrekelementen een beetje omhoog om ze uit te nemen. Hierdoor komen ze los van de looprail.

Let op de kast kan hierbij omvallen!



Voor de montage plaatst u de lade eenvoudig op de looprail. Schuif de lade tot aan de aanslag in de kast. U hoort dat de vergrendeling vastklikt en merkt dat de lade vast verbonden is met de looprail. U heeft hiervoor geen gereedschap nodig.



Looprail met aanslagdemping. Schuif de looprail naar binnen zodat u zich hier niet tegen kan stoten.

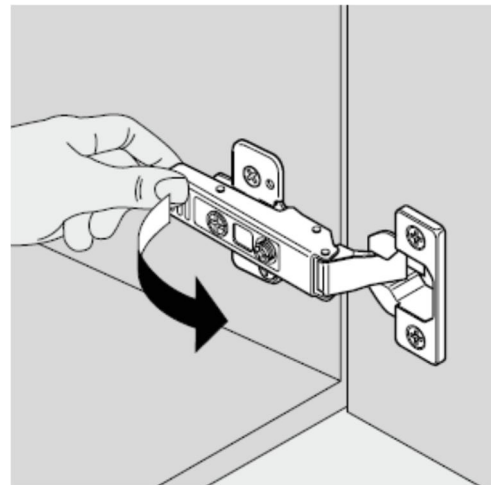

Aan de achterzijde van de scharnieren zit een lipje, als u dat naar u toe trekt komt het scharnier los van de kast.

Wel het front goed vast houden



Voordat u met de montage begint, legt u eerst een waterpas op de vloer. Begin op het laagste punt van de ruimte met de afstelling van de hoogte.



Nadat u de plintpoten heeft gemonteerd zet u de onderkasten voorzichtig rechtop. Lange plintpoten zouden anders kunnen afbreken. Zet de onderkasten naast elkaar en leg een waterpas op de steunlijsten. Verwijder hiervoor eerst de fronten en uittrekelementen.



Stel de onderkasten in beide richtingen met een waterpas tot op de millimeter nauwkeurig in.



Daarna de elementen met behulp van lijklemmen op hun plaats houden.



Aangezien de meubels met een Spax-schroef moeten worden verbonden, moeten de onderkasten eerst worden vorgeboord.



Let er bij het verbinden van de onderkasten met de kastvoorkanten op één lijn liggen.

Montage van de hoekonderkasten



Zet de onderkasten goed neer en plaats de kasten horizontaal op één lijn. Aangezien de meubels met een Spax-schroef moeten worden verbonden, moeten de onderkasten eerst worden voorgeboord.

Druk het passtuk tegen de kastwand en bevestig dit met 3 Spax-schroeven. Let erop, dat de achterste lijst op één lijn ligt met de kastvoorkant.

De kasten afstellen en het passtuk met drie spaxschroeven met het paneel van de hoekonderkast verbinden.

Spoelkasten

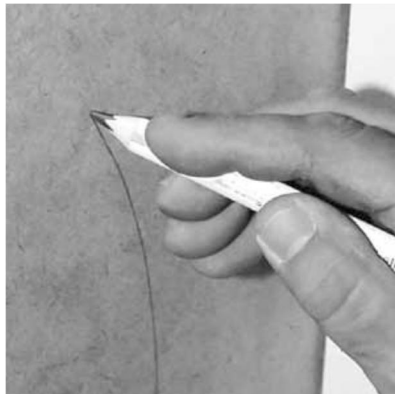
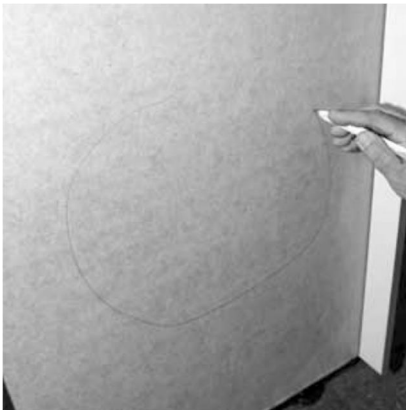

Teken de aansluitingen op de achterwand en verwijder vervolgens de gemarkeerde plaatsen.

Montage hoge (zij) kasten



Bij hoge kasten zonder tussenbodems dient u aandacht te schenken aan het haaks maken van de hoek tussen onder-bodem en de zijwanden, anders sluiten de deuren straks slecht.

Stel de onderkant van de hoge kast gelijk met de naastliggende onderkast.

Zorg dat de kast in beide richtingen goed waterpas staat

Controleer ook of de kast in verticale richting waterpas staat

Monteer daarna de kast aan de muur.

Montage vaatwasser

Vaatwassers hebben geen kast maar staan tussen 2 andere kasten in. Zorg dat de ruimte voor de vaatwasser ook echt 60 cm breed is aan voor- en achterzijde.

De normale kasten bij Artego zijn 78 cm hoog,

- als u daarbij een XL vaatwasser gebruikt kunt u de deur gewoon volgens de beschrijving van de vaatwasser monteren en de vaatwasser vastzetten aan de kasten links en rechts van de vaatwasser. Als de vaatwasser naast een hoge kast zit moet u het blad aan die zijkant ondersteunen middels bijvoorbeeld stoelhoekjes zodat het blad niet op de vaatwasser draagt.
- Heeft u een “normale” vaatwasser of een greeploze keuken? Dan krijgt u 2 balkjes meegeleverd van 60 cm lang. Deze balkjes moeten boven de vaatwasser komen.



Hier ziet u het balkje tussen vaatwasser en het zwarte werkblad zitten.



Als u de vaatwasser lager plaatst steekt het frontje aan de bovenzijde boven de vaatwasserdeur uit dat is de bedoeling.



Meestal moet de plint aan de bovenzijde iets ingezaagd worden omdat anders de vaatwasserdeur tegen de plint aan loopt.

Montage van de plinten



Leg het plintpaneel voor de plintpoten en teken de lengte hierop af. Zaag de plint met een afkortzaag op de gewenste lengte. Inkortingen van de hoogte a.u.b. alleen aan de bovenzijde van het plintpaneel uitvoeren.



Alvorens het plintpaneel te monteren, eerst de uitsparingen voor ventilatierooster en vaatwasser maken.

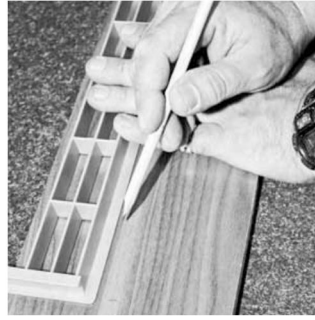

De zijplint overeenkomstig aanpassen.



Bij carrouselkasten moet de hoogte van de plint worden ingekort.



De meegeleverde houders in de stelpoten schuiven.



De verbindings-elementen op de zijplint aanpassen. Het element m.b.v. Spaxschroeven vastschroeven.

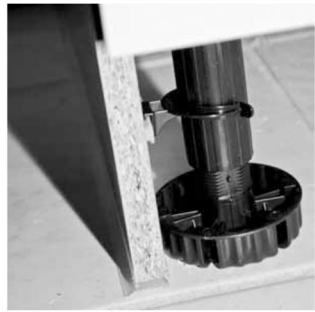

Vervolgens de hoogte van de meegeleverde plinthoek aanpassen.

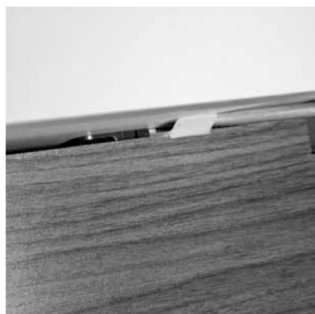





Daarna de plint voorzichtig onder de meubels tegen de plintpoot drukken. Met een schroevendraaier de clip op de zijplint schuiven.

De onder spanning staande bevestigingsclip zorgt ervoor dat de plint onder de meubels blijft en drukt het afdichtprofiel tegen de vloer.

Om de plint te demonteren hoeft de bevestigingsclip slechts naar boven te worden getrokken.

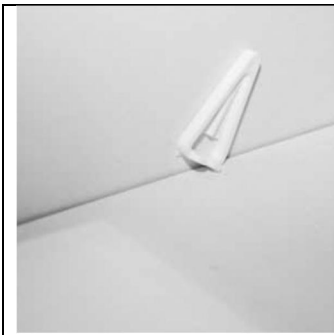
Montage van de bovenkasten

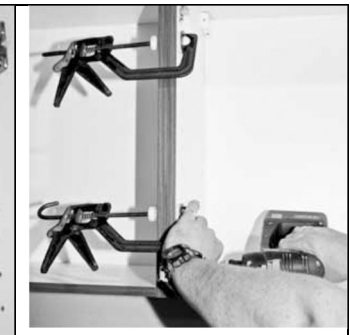
	<p>Let erop dat de bovenkasten in verticale richting op één lijn liggen met de onderelementen. Gebruik hiervoor een waterpas.</p>		
<p>Voor een vakkundige montage van de bovenkasten heeft u het boven afgebeelde beslag nodig.</p>	<p>Als er een hoge kast aanwezig is worden de hangkastjes normaal op de bovenzijde van deze hoge kast uitgelijnd (zie ook uw keukentekening)</p> <p>De boorgaten moeten 45 mm onder de bovenkant van de kasten komen (controleren voor het boren)</p>	<p>Maak met een waterpas ter hoogte van het de te maken boorgaten een horizontale streep op de muur. Monteer de raildelen vanaf 20 mm uit de zijwanden van de kast.</p>	<p>Let bij het boren in de wand altijd op het verloop van elektriciteitskabels en waterleidingen.</p>

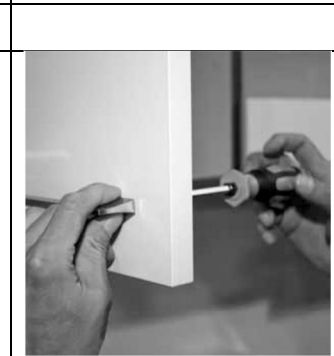
			
<p>Gebruik bevestigingsmateriaal dat bij de ondergrond past. Voordat u de bovenkast ophangt, moet u de Transport-beveiliging boven de legplanken verwijderen en de planken voorzichtig uit de kast nemen. Nadat u alle railsdelen heeft aangebracht, kunt u de bovenkast ophangen.</p>	<p>Voor het afstellen van de bovenkasten legt u een waterpas op de kasten.</p> <p>Het ophangbeslag is aan de achterzijde voorzien van twee stel mogelijkheden. De voorste schroef dient voor de hoogteverstelling.</p>	<p>De onderste schroef dient voor de diepteverstelling.</p> <p>Stel de kast met beide schroeven horizontaal en verticaal nauwkeurig af.</p>	<p>Nadat u alle bovenkasten goed heeft ingesteld, moet u de meubels met een lijmkleem met elkaar verbinden en voorboren voor de Spax-schroef. Let erop, dat de kastzijden aan de voorkant exact op één lijn liggen.</p>
			<p>Algemeen:</p> <p>Als laatste het greepbeslag op alle fronten monteren</p>
<p>Steek de neegeleverde kunststof houders in de boorgaten in de zijwanden</p>	<p>Leg de legplanken vervolgens met het boorgat naar beneden op de plankdragers. Hierdoor zijn de planken geborgd.</p>		<p>Bij voorkeur met een handschroevendraaier.</p>

Afstellen deurscharnieren

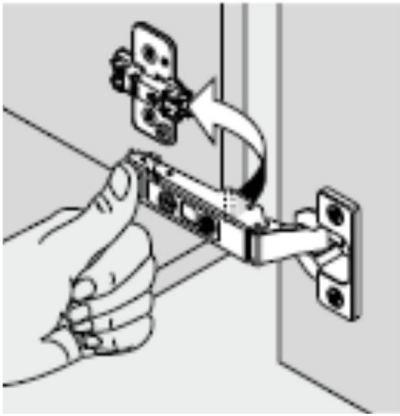

Montage van de deur:

Haak het deurdeel achter de voorzijde van de montage plaat. En druk daarna de achterzijde op de montage plaat, u hoort een klik als het scharnier vast zit.

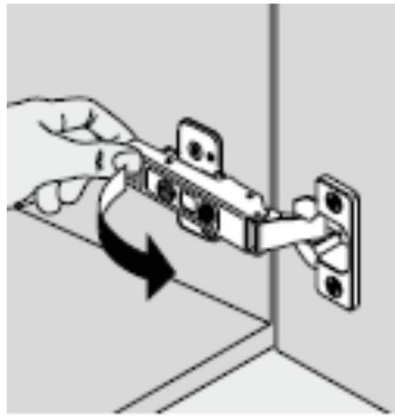

Demontage van de deur:

Druk met een vinger op de knop op de achterzijde van het scharnier

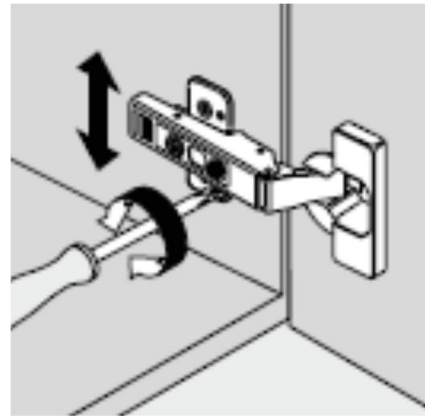

Hoogteverstelling

Maak de bevestigings-schroeven van de montage plaat iets los, dan kan de deur naar boven of beneden bewogen worden.

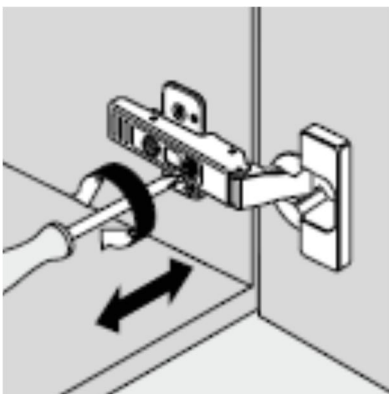

Met de voorste schroef op het scharnier kunt u de deur zijwaarts verstellen (bijvoorbeeld op de deur waterpas te stellen en de voegen tussen fronten netjes gelijk te maken.

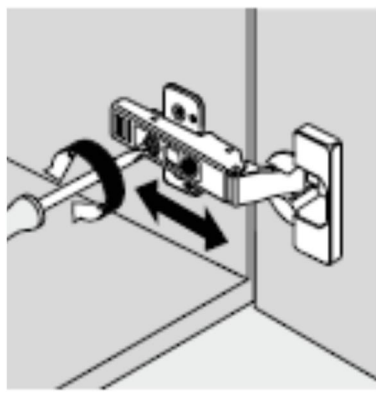



Met de achterste schroef op het scharnier stelt u de diepte aan de scharnierkant van de deur in. Hiermee kunt u ervoor zorgen dat de fronten mooi vlak tegen de kasten staan. Bovendien heeft de instelling gevolgen voor het netjes sluiten van de deur.



Als alle deuren zijn afgesteld kunt u de stelschroeven afdekken met deze kapjes.

Afstellen lades

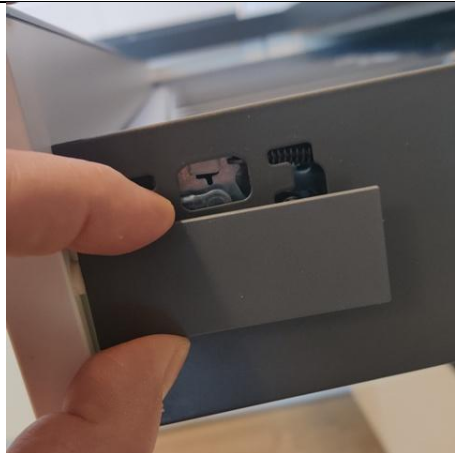
		
<p>Zijwaartse verstelling</p>	<p>Hoogte verstelling</p>	<p>Demontage front</p>
		
<p>Plaats na het afstellen de afdekkapjes in de lades (links en rechts)</p>		

Montage werkblad zie aparte handleiding